

● 材質・仕上げ RoHS

	CUSB-2B
ブラケット本体	亜鉛ダイカスト クロムメッキ (つや消し)
操作ボタン	ポリアセタール (橙)

単位: mm

品番	W	L1	L	H	適用角シャフト	最大保持力*1 (N)	質量 (g)
CUSB-2B-1212	12	12	25.5	4	□12 _{-0.43}	100	149
CUSB-2B-1616	16	16	29.5	8	□16 _{-0.43}	100	160

*1: CUSB-2B が角シャフトを保持する静的な荷重です。

● CUSB-BC 底面カバー

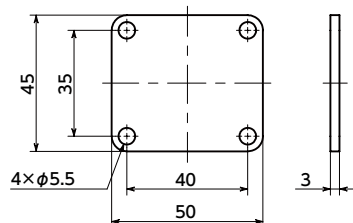

● 材質・仕上げ RoHS

	CUSB-BC
本体	SUS304
極低頭ボルト SSH-M5-10-EL	SCM435 無電解ニッケルメッキ

品番	質量 (g)
CUSB-BC	57

● CUSB-2B に取り付けするための極低頭ボルト SSH-M5-10-EL が4本付属します。

- 手軽に位置決めができる角シャフト用のブラケットです。
- 操作ボタンを押すとロックが解除され、操作ボタンを離れた位置で保持されます。
- 作動原理
CUSB-2B 内部のローラが角シャフトを取り付け面に押しつけて固定します。
- CUSB-2B を機器・装置に固定せずに使用する場合は、底面カバー CUSB-BC (別売) をご使用ください。→ P.xxxx

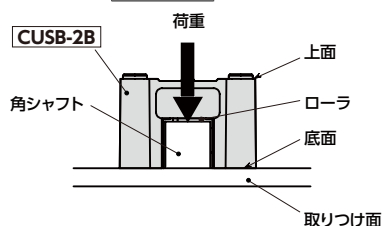

- 最大100Nまで保持できます。
- 操作ボタン耐用回数は10,000回 (参考値) です。

● 使用例

固定された角シャフトに沿って、CUSB-2B に取り付けたいリミットスイッチを任意の位置で固定できます。

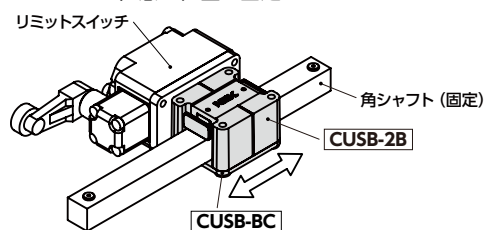

角シャフトに取りつけた近接センサを任意の位置で固定できます。

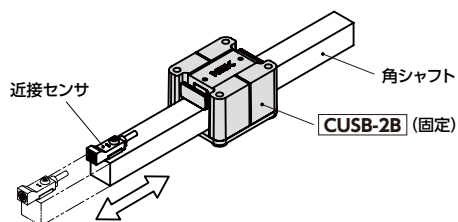

● 使用方法

- 1 CUSB-2B を機器・装置の取り付け面または底面カバー CUSB-BC に4本のボルトで固定してください。
最大保持力 (100N) が作用した場合、取り付け面に 500N の荷重が発生します。取り付け面は荷重に耐えられる設計にしてください。

CUSB-2B の上面から固定する場合 CUSB-2B の底面から固定する場合

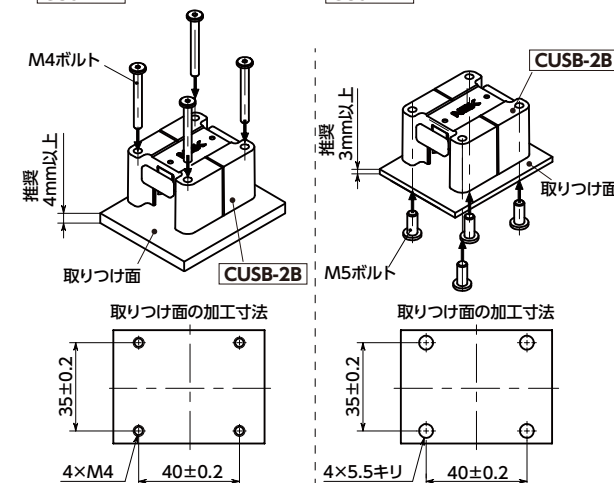

- 2 CUSB-2B の操作ボタンを押して、ロックを解除し、CUSB-2B を角シャフトへ取り付けます。

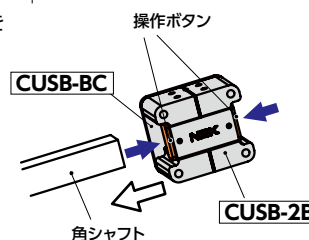

- 3 操作ボタンを押したまま CUSB-2B を保持したい位置へ移動させます。

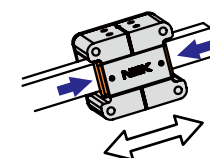

- 4 操作ボタンを離すとロック機構が動き、角シャフトが CUSB-2B に保持されます。操作ボタンの戻り量は角シャフトの高さになります。角シャフトの高さが高い場合、操作ボタンの戻り量が小さくなります。

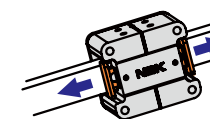

- 5 再び操作ボタンを押すとロックが解除され、CUSB-2B または角シャフトを任意の位置に移動できます。

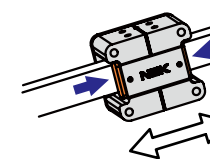

⚠ 使用上の注意

- CUSB-2B は底面を機器・装置または底面カバー CUSB-BC に取りつけてご使用ください。機器・装置や底面カバーに取り付けずに使用すると、角シャフトを保持できません。
- CUSB-2B を機器・装置や底面カバーに固定した後に角シャフトを挿入してください。角シャフトを先に挿入すると、CUSB-2B が破損する可能性があります。
- ロック後に操作ボタンを片側のみ押した場合、操作ボタンを押した方向のロックが解除されます。
- CUSB-2B は摩擦締結を利用した商品です。角シャフトに油などが付着し摩擦係数が低下しているときや、衝撃荷重や振動が発生している場合は、最大保持力が低下することがあります。
- 角シャフトの材質・表面処理によっては、表面に傷がつく可能性があります。
- 過大な荷重が作用した場合、角シャフトが傷ついたり、CUSB-2B が破損する可能性があります。
- 過大な荷重が作用し、操作ボタンがロックした場合、CUSB-2B を固定しているボルトを緩めた後に、操作ボタンを操作してください。無理な操作を行った場合、CUSB-2B が破損する可能性があります。

● 品番指定 ※価格・納期はNBKウェブサイトをご覧ください。

CUSB-2B-1212

